

Produkte mit Elektrokomponenten

(D) Anleitung zur Entnahme von Lichtquellen und Betriebsgeräten
nur für das Fachunternehmen

Producten met elektrische componenten

(NL) Handleiding voor het verwijderen van lichtbronnen en voorschakelapparaten
alleen voor het vakbedrijf

Products with electrical components

(GB) Instructions for the removal of light sources and control gear
only for the specialist retailer

Produits avec composants électriques

(F) Instructions pour l'extraction des sources lumineuses et appareils de commande
seulement pour l'entreprise spécialisée

(de)

Anforderung aus (EU) 2019/ 2020 Verordnung:

„Ökodesignanforderungen an Lichtquellen und separate Betriebsgeräte“

Inhalt	Seite
Austauschbarkeitspiktogramme	2
Produkte:	
1 Kubata/LED	3
2 Opal Design II/LED	4
3 Semina Life/LED	6
4 Cassita II/LED	8
5 Plaza Viva/LED	9
6 Sottezza II/LED	10
7 weinor Pergotex II/LED	11
8 Lichtleiste LED	13
9 Lichtleiste LED Design rund/eckig	14
10 Lichtleiste 3Spot rund/eckig	15
11 LED-Leiste RGB Stripe	15
12 RGB-Modul/RGBW-Modul	17
13 Terrazza Pure	19
14 Lamellendach Artares	21

(nl)

Vereiste uit verordening (EU) 2019/2020:

“Eisen inzake ecologisch ontwerp voor lichtbronnen en afzonderlijke voorschakelapparaten”

Inhoud	Bladzijde
Pictogrammen verwisselbaarheid	1
Producten:	
1 Kubata/LED	3
2 Opal Design II/LED	4
3 Semina Life/LED	6
4 Cassita II/LED	8
5 Plaza Viva/LED	9
6 Sottezza II/LED	10
7 weinor Pergotex II/LED	11
8 LED-lichtlijst	13
9 Lichtlijst LED Design rond/vierkant	14
10 Lichtleiste 3Spot rund/eckig	15
11 Ledlijst RGB Stripe	15
12 RGB-module/RGBW-module	17
13 Terrazza Pure	19
14 Lamellendak Artares	21

(en)

Requirement from (EU) 2019/2020 Regulation:

“Ecodesign requirements for light sources and separate control gear”

Content	Page
Exchangeability pictograms	2
Products:	
1 Kubata/LED	3
2 Opal Design II/LED	4
3 Semina Life/LED	6
4 Cassita II/LED	8
5 Plaza Viva/LED	9
6 Sottezza II/LED	10
7 weinor Pergotex II/LED	11
8 LED light bar	13
9 LED Design round/square light bar	14
10 3Spot LED light strip	15
11 RGB LED light strip	15
12 RGB module/RGBW module	17
13 Terrazza Pure	19
14 Artares louvred roof	21

(fr)

Exigences du Règlement (UE) 2019/2020

« Exigences en matière d'écoconception pour la vente ou la mise sur le marché de sources lumineuses et d'appareillages de commande séparés »

Contenu	Page
Pictogrammes pour les pièces remplaçables	2
Produits:	
1 Kubata / LED	3
2 Opal Design II / LED	4
3 Semina Life / LED	6
4 Cassita II / LED	8
5 Plaza Viva / LED	9
6 Sottezza II / LED	10
7 weinor Pergotex II / LED	11
8 Barre lumineuse LED	13
9 Barre lumineuse LED design rond / carré	14
10 Barre lumineuse 3Spot rond/carré	15
11 Barre LED RGB Stripe	15
12 Module RGB / module RGBW	17
13 Terrazza Pure	19
14 Pergola bioclimatique Artares	22

i

- de** Austauschbarkeitspiktogramme
- nl** Pictogrammen verwisselbaarheid
- en** Exchangeability pictograms
- fr** Pictogrammes pour les pièces remplaçables

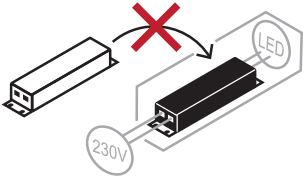
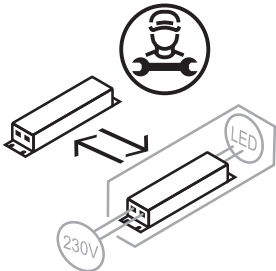
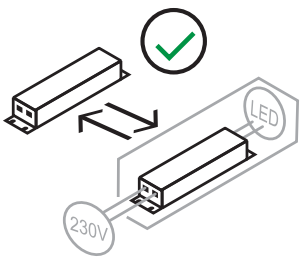
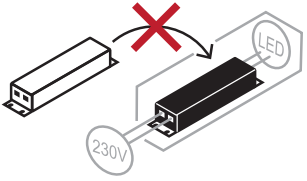
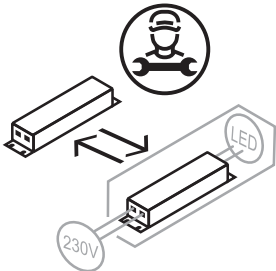
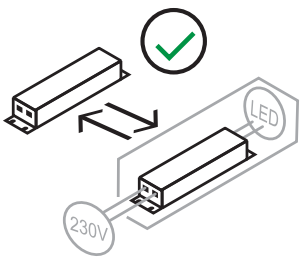
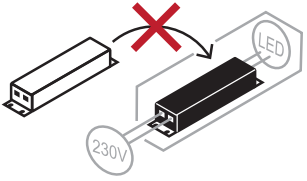
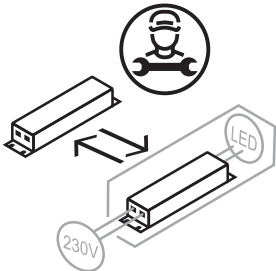
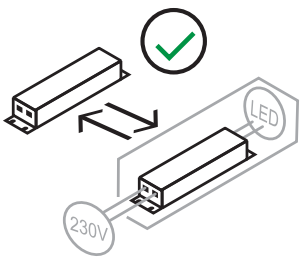
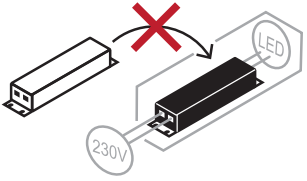
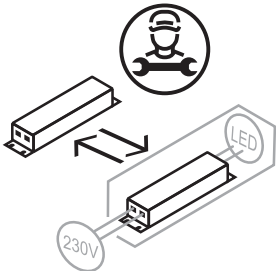
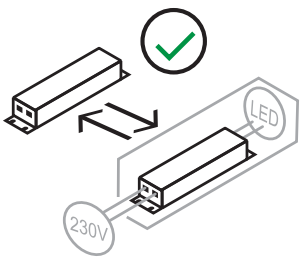
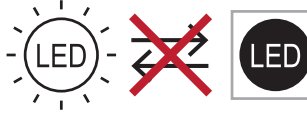
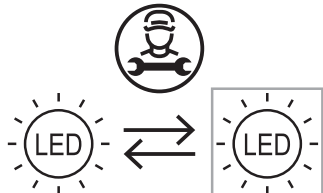
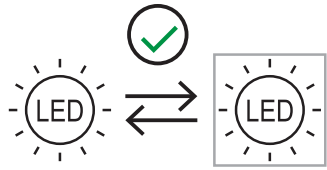
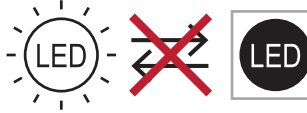
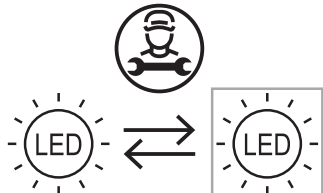
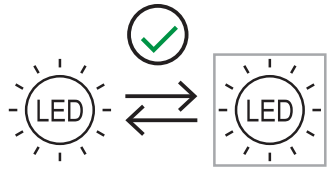
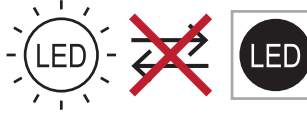
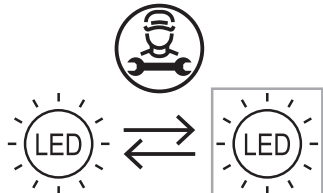
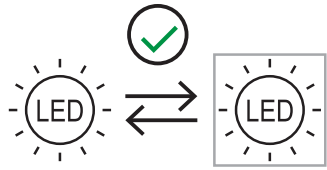
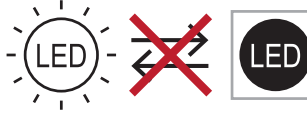
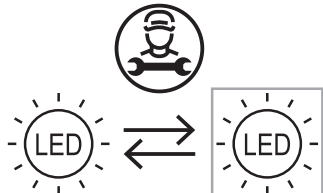
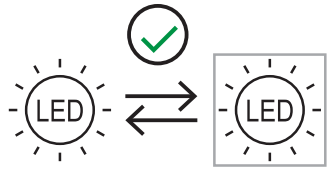
	de	NICHT austauschbar	Nur durch <u>Profis</u> austauschbar	Austauschbar
	nl	NIET verwisselbaar	Alleen te vervangen door <u>professionals</u>	Verwisselbaar
	en	NOT exchangeable	Replaceable only by <u>professionals</u>	Exchangeable
	fr	NON remplaçable	Remplaçable uniquement par des <u>spécialistes</u>	Remplaçable
de Separates Betriebsgerät				
nl Afzonderlijk voor-schakelapparaat				
en Separate control gear				
fr Appareil de com-mande séparé				
de Lichtquelle				
nl Lichtbron				
en Light source				
fr Source lumineuse				

1 Kubata/LED

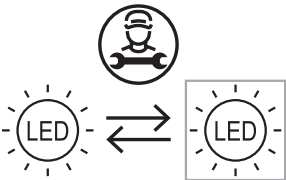
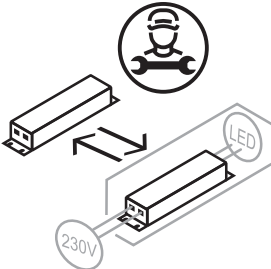
de	Komponenten	Entnahme	Beschreibung
nl	Componenten	Verwijdering	Beschrijving
en	Components	Removal	Description
fr	Composants	Extraction	Description
de	124537-0000 (LED-Spot Superseal V2)		<p>de</p> <p>Elektrokomponenten sitzen hinter dem Abdeckprofil. Markise ausfahren, Abdeckprofil lösen. Elektrische Steckverbindungen lösen. Betriebsgeräte und Spots ggf. mit geeignetem Werkzeug entnehmen.</p>
nl	124537-0000 (ledspot Superseal V2)		<p>nl</p> <p>De elektronica bevindt zich achter het afdekprofiel. Rol het zonnescherm uit en maak het afdekprofiel los. Ontkoppel de elektrische stekkerconnecties. Verwijder de bestuursapparaten en spots indien nodig met geschikt gereedschap.</p>
en	124537-0000 (LED spotlight Superseal V2)		<p>en</p> <p>Electrical components are placed behind the cover profile. Extend the awning, loosen the cover profile. Loosen electrical plug connections. Remove control gear and spotlights, if necessary with appropriate tools.</p>
fr	124537-0000 (spot LED Superseal V2)		<p>fr</p> <p>Les spots LED et les appareils de commande sont situés dans la cassette. Déployer le store, retirer le cache de maintenance. Déloger les connecteurs électriques. Desserrer les spots (clé plate SW17) et les retirer. Retirer les appareils de commande.</p>
de	126968-0000 (KI-45700-A-DIM-C) 115207-0000 (BiRec MLED) 114450-0000 (MeanWell LPC-35-700)		<p>de</p> <p>Rol het zonnescherm uit en maak het afdekprofiel los. Ontkoppel de elektrische stekkerconnecties. Verwijder voorschakelapparaten en spots indien nodig met geschikt gereedschap.</p>
nl	126968-0000 (KI-45700-A-DIM-C) 115207-0000 (BiRec MLED) 114450-0000 (MeanWell LPC-35-700)		<p>nl</p> <p>De elektrische componenten zijn achter het afdekprofiel geplaatst. Rol het zonnescherm uit, los het afdekprofiel. Los de elektrische stekkerconnecties. Verwijder de voorschakelapparaten en spots indien nodig met geschikt gereedschap.</p>
en	126968-0000 (KI-45700-A-DIM-C) 115207-0000 (BiRec MLED) 114450-0000 (MeanWell LPC-35-700)		<p>en</p> <p>Electrical components are placed behind the cover profile. Extend the awning, loosen the cover profile. Loosen electrical plug connections. Remove control gear and spotlights, if necessary with appropriate tools.</p>
fr	126968-0000 (KI-45700-A-DIM-C) 115207-0000 (BiRec MLED) 114450-0000 (MeanWell LPC-35-700)		<p>fr</p> <p>Les spots LED et les appareils de commande sont situés dans la cassette. Déployer le store, retirer le cache de maintenance. Déloger les connecteurs électriques. Desserrer les spots (clé plate SW17) et les retirer. Retirer les appareils de commande.</p>

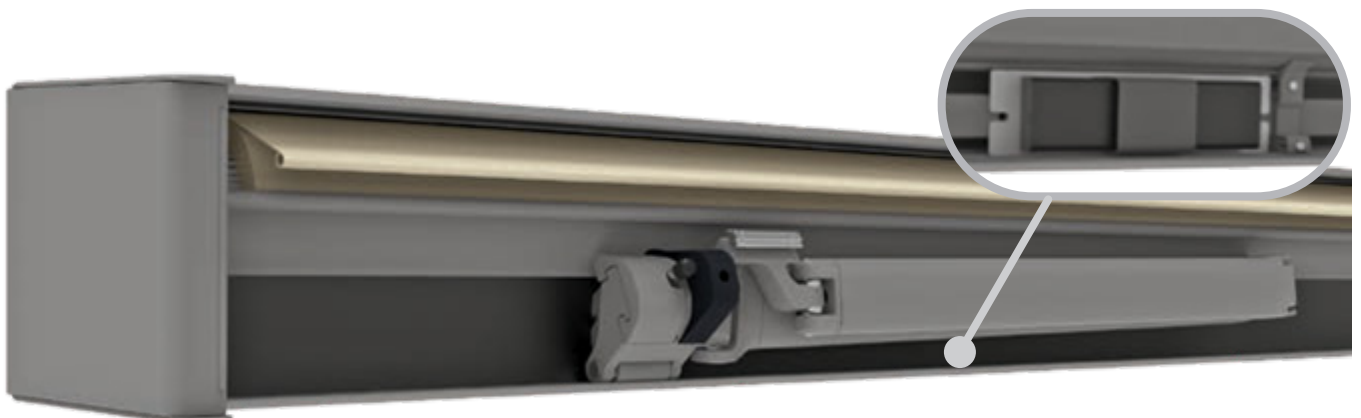

2 Opal Design II/LED



de	Komponenten	Entnahme	Beschreibung
nl	Componenten	Verwijdering	Beschrijving
en	Components	Removal	Description
fr	Composants	Extraction	Description
de	124537-0000 (LED-Spot Superseal V2)		<p>de</p> <p>LED-Spots sitzen im Kastenboden. Markise ausfahren. Elektrischen Steckverbindungen lösen. Spots mit einem Maulschlüssel (SW17) lösen und entnehmen.</p>
nl	124537-0000 (ledspot Superseal V2)		<p>nl</p> <p>Ledspots zitten in de kastbodem Rol het zonnescherm uit. Ontkoppel de elektrische stekkerconnecties. Maak de spots los met een steeksleutel (SW17) en verwijder ze.</p>
en	124537-0000 (LED spotlight Superseal V2)		<p>en</p> <p>LED spotlights are located in the bottom profile Open the awning. Loosen electrical plug connections. Loosen the spotlights with an open-end spanner (wrench size 17) and remove them.</p>
fr	124537-0000 (spot LED Superseal V2)		<p>fr</p> <p>Les spots LED sont situés dans le fond de caisson Déployer le store. Déloger les connecteurs électriques. Desserrer les spots avec une clé plate (SW17) et les retirer.</p>

Fortsetzung/Verfolg/Continuation/ Suite :

2 Opal Design II/LED

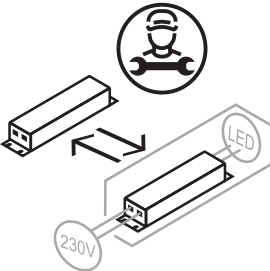
de	Komponenten	Entnahme	Beschreibung
nl	Componenten	Verwijdering	Beschrijving
en	Components	Removal	Description
fr	Composants	Extraction	Description
de	126968-0000 (KI-45700-A-DIM-C) 115207-0000 (BiRec MLED) 114450-0000 (MeanWell LPC-35-700) 115208-0000 (BiRec MVLED) 116006-0000 (Dimmer LED für Kopplung)		<p>de</p> <p>Die Betriebsgeräte sitzen in der/den Trafobox(en) in der Rückwand des Kastenbodens. Abdeckung Trafobox mittels Innensechskantschlüssel SW 2,5 entfernen. Elektrischen Steckverbindungen lösen. Betriebsgeräte entnehmen.</p>
nl	126968-0000 (KI-45700-A-DIM-C) 115207-0000 (BiRec MLED) 114450-0000 (MeanWell LPC-35-700) 115208-0000 (BiRec MVLED) 116006-0000 (leddimmer voor koppeling)		<p>nl</p> <p>De voorschakelapparaten zitten in de trafobox(en) aan de achterwand van de kastbodem. Verwijder de afdekking van de trafobox met behulp van inbusleutel SW 2,5. Ontkoppel de elektrische stekkerconnecties. Verwijder de voorschakelapparaten.</p>
en	126968-0000 (KI-45700-A-DIM-C) 115207-0000 (BiRec MLED) 114450-0000 (MeanWell LPC-35-700) 115208-0000 (BiRec MVLED) 116006-0000 (Dimmer LED for coupling)		<p>en</p> <p>The control gear is located in the transformer box/es in the bottom profile back plate. Remove the transformer box cover with a wrench size 2.5 Allen key. Loosen electrical plug connections. Remove control gear.</p>
fr	126968-0000 (KI-45700-A-DIM-C) 115207-0000 (BiRec MLED) 114450-0000 (MeanWell LPC-35-700) 115208-0000 (BiRec MVLED) 116006-0000 (Variateur LED pour couplage)		<p>fr</p> <p>Les appareils de commande sont situés dans le(s) boîtier(s) pour transformateur dans le panneau arrière du fond de caisson. Retirer le cache du boîtier de transformateur au moyen d'une clé à six pans creux SW 2,5. Délouer les connecteurs électriques. Retirer les appareils de commande.</p>

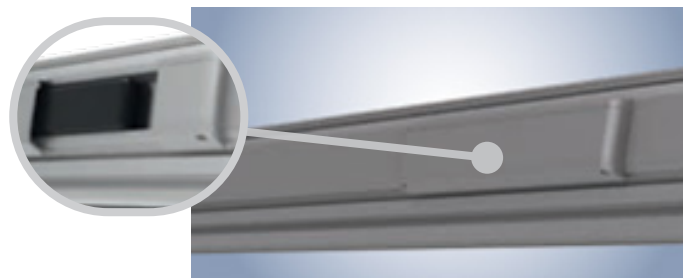

3 Semina Life/LED



de	Komponenten	Entnahme	Beschreibung
nl	Componenten	Verwijdering	Beschrijving
en	Components	Removal	Description
fr	Composants	Extraction	Description
de	124537-0000 (LED-Spot Superseal V2)		<p>de</p> <p>LED-Spots sitzen im Kastenboden hinter der Bürste. Markise ausfahren. Elektrischen Steckverbindungen lösen. Spots mit Maulschlüssel (SW17) lösen und entnehmen.</p>
nl	124537-0000 (ledspot Superseal V2)		<p>nl</p> <p>Ledspots zitten in de kastbodem achter de borstel. Rol het zonnescerm uit. Ontkoppel de elektrische steekverbindingen. Maak de spots los met een steeksleutel (SW17) en verwijder ze.</p>
en	124537-0000 (LED spotlight Superseal V2)		<p>en</p> <p>LED spotlights are located in the bottom profile behind the brush. Open the awning. Loosen electrical plug connections. Loosen the spotlights with an open-end spanner (wrench size 17) and remove them.</p>
fr	124537-0000 (spot LED Superseal V2)		<p>fr</p> <p>Les spots LED sont situés dans le fond de caisson derrière la brosse. Déployer le store. Délouer les connecteurs électriques. Desserrer les spots avec une clé plate (SW17) et les retirer.</p>

Fortsetzung/Verfolg/Continuation/ Suite :

2 Semina Life/LED

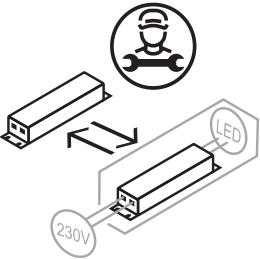
de	Komponenten	Entnahme	Beschreibung
nl	Componenten	Verwijdering	Beschrijving
en	Components	Removal	Description
fr	Composants	Extraction	Description
de	126968-0000 (KI-45700-A-DIM-C) 115207-0000 (BiRec MLED) 114450-0000 (MeanWell LPC-35-700) 115208-0000 (BiRec MVLED)		<p>de</p> <p>Die Betriebsgeräte sitzen in der/den Trafobox(en) in der Rückwand des Kastenbodens. Abdeckung Trafobox mittels Innensechskantschlüssel SW 2,5 entfernen. Elektrischen Steckverbindungen lösen. Betriebsgeräte entnehmen.</p> <p>nl</p> <p>De voorschakelapparaten zitten in de trafobox(en) aan de achterwand van de kastbodem. Verwijder de afdekking van de trafobox met behulp van inbussleutel SW 2,5. Ontkoppel de elektrische stekkerconnecties. Verwijder de voorschakelapparaten.</p> <p>en</p> <p>The control gear is located in the transformer box/es in the bottom profile back plate. Remove the transformer box cover with a wrench size 2.5 Allen key. Loosen electrical plug connections. Remove control gear</p> <p>fr</p> <p>Les appareils de commande sont situés dans le(s) boîtier(s) pour transformateur dans le panneau arrière du fond de caisson. Retirer le cache du boîtier de transformateur au moyen d'une clé à six pans creux SW 2,5. Déloger les connecteurs électriques. Retirer les appareils de commande</p>
nl	126968-0000 (KI-45700-A-DIM-C) 115207-0000 (BiRec MLED) 114450-0000 (MeanWell LPC-35-700) 115208-0000 (BiRec MVLED)		
en	126968-0000 (KI-45700-A-DIM-C) 115207-0000 (BiRec MLED) 114450-0000 (MeanWell LPC-35-700) 115208-0000 (BiRec MVLED)		
fr	126968-0000 (KI-45700-A-DIM-C) 115207-0000 (BiRec MLED) 114450-0000 (MeanWell LPC-35-700) 115208-0000 (BiRec MVLED)		

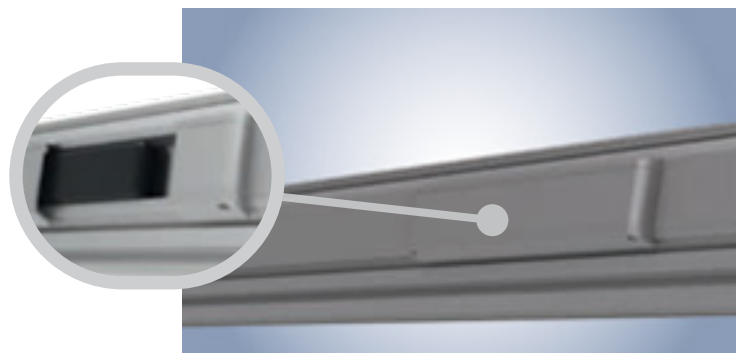

4 Cassita II/LED

- ① **de** LED-Lichtquellen und Betriebsgeräte sitzen in der Lichtleiste.
Entnahmen siehe „Lichtleiste LED“
- ① **nl** Led-lichtbronnen en voorschakelapparaten zitten in de lichtlijst.
Zie voor verwijdering ‚LED-lichtlijst‘
- ① **en** LED light sources and control gear are located in the light bar.
For removal, refer to “LED light bar”
- ① **fr** Les sources d'éclairage LED et les appareils de commande sont situés dans la barre lumineuse.
Extraction voir « Barre lumineuse LED »



5 Plaza Viva/LED

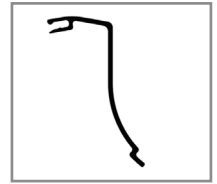
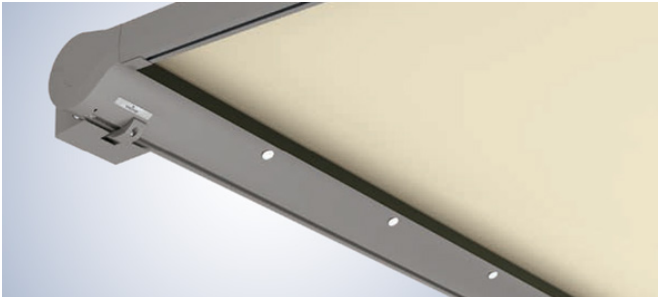

Revisionsblende
Servicekap
Faceplate
Cache de maintenance

de	Komponenten	Entnahme	Beschreibung
nl	Componenten	Verwijdering	Beschrijving
en	Components	Removal	Description
fr	Composants	Extraction	Description
de	124537-0000 (LED-Spot Superseal V2)		<p>de LED-Spots und Betriebsgeräte sitzen in der Kassette. Markise ausfahren, Revisionsblende (Abdeckprofil LED) entfernen. Elektrische Steckverbindungen lösen. Spots mit Maulschlüssel (SW17) lösen und entnehmen. Betriebsgeräte entnehmen.</p>
nl	124537-0000 (ledspot Superseal V2)		
en	124537-0000 (LED spotlight Superseal V2)		
fr	124537-0000 (spot LED Superseal V2)		
de	126968-0000 (KI-45700-A-DIM-C) 115207-0000 (BiRec MLED) 114450-0000 (MeanWell LPC-35-700)		<p>nl Ledspots en voorschakelapparaten zitten in de cassette. Rol het zonnescherm uit en verwijder de servicekap. Ontkoppel de elektrische stekkerconnecties. Maak de spots los met een steeksleutel (SW17) en verwijder ze. Verwijder de voorschakelapparaten.</p> <p>en LED spotlights and control gear are located in the cassette. Extend the awning, remove the faceplate. Loosen electrical plug connections. Loosen the spotlights with an open-end spanner (wrench size 17) and remove them. Remove control gear.</p> <p>fr Les spots LED et les appareils de commande sont situés dans la cassette. Déployer le store, retirer le cache de maintenance. Déloger les connecteurs électriques. Desserrer les spots avec une clé plate (SW17) et les retirer. Retirer les appareils de commande.</p>
nl	126968-0000 (KI-45700-A-DIM-C) 115207-0000 (BiRec MLED) 114450-0000 (MeanWell LPC-35-700)		
en	126968-0000 (KI-45700-A-DIM-C) 115207-0000 (BiRec MLED) 114450-0000 (MeanWell LPC-35-700)		
fr	126968-0000 (KI-45700-A-DIM-C) 115207-0000 (BiRec MLED) 114450-0000 (MeanWell LPC-35-700)		

6 Sottezza II/LED

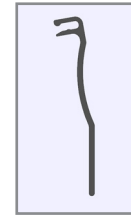
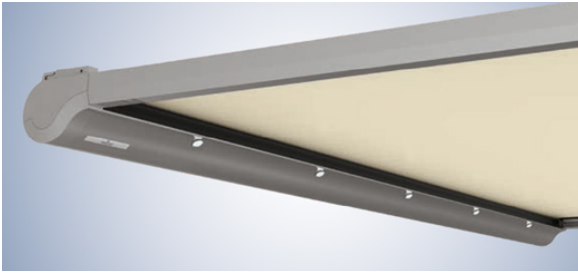

Revisionsblende
Servicekap
Faceplate
Cache de maintenance

de	Komponenten	Entnahme	Beschreibung
nl	Componenten	Verwijdering	Beschrijving
en	Components	Removal	Description
fr	Composants	Extraction	Description
de	124537-0000 (LED-Spot Superseal V2)		<p>de</p> <p>LED-Spots und Betriebsgeräte sitzen in der Kassette. Markise ausfahren, Revisionsblende entfernen. Elektrische Steckverbindungen lösen. Spots mit Maulschlüssel (SW17) lösen und entnehmen. Betriebsgeräte entnehmen.</p> <ul style="list-style-type: none"> Im Bedarfsfall steht auf Anfrage eine „Austauschanleitung Elektronik Wechsel Sottezza II“ zur Verfügung.
nl	124537-0000 (ledspot Superseal V2)		<p>nl</p> <p>Ledspots en voorschakelapparaten zitten in de cassette. Rol het zonnescherm uit en verwijder de servicekap. Ontkoppel de elektrische stekkerconnecties. Maak de spots los met een steeksleutel (SW17) en verwijder ze. Verwijder de voorschakelapparaten.</p> <ul style="list-style-type: none"> Indien nodig staat op verzoek een Handleiding voor de uitwisseling van de elektronica van de Sottezza II ter beschikking.
en	124537-0000 (LED spotlight Superseal V2)		<p>en</p> <p>LED spotlights and control gear are located in the cassette. Extend the awning, remove the faceplate. Loosen electrical plug connections. Loosen the spotlights with an open-end spanner (wrench size 17) and remove them. Remove control gear.</p> <ul style="list-style-type: none"> If required, "Replacement instructions for electronics for replacing Sottezza II" are available upon request.
fr	124537-0000 (spot LED Superseal V2)		<p>fr</p> <p>Les spots LED et les appareils de commande sont situés dans la cassette. Déployer le store, retirer le cache de maintenance. Déloger les connecteurs électriques. Desserrer les spots avec une clé plate (SW17) et les retirer. Retirer les appareils de commande.</p> <ul style="list-style-type: none"> En cas de besoin, se reporter pour toute demande aux « Instructions de remplacement des composants électroniques pour Sottezza II »
de	126968-0000 (KI-45700-A-DIM-C) 115207-0000 (BiRec MLED) 114450-0000 (MeanWell LPC-35-700)		<p>de</p> <p>Ledspots en voorschakelapparaten zitten in de cassette. Rol het zonnescherm uit en verwijder de servicekap. Ontkoppel de elektrische stekkerconnecties. Maak de spots los met een steeksleutel (SW17) en verwijder ze. Verwijder de voorschakelapparaten.</p> <ul style="list-style-type: none"> Indien nodig staat op verzoek een Handleiding voor de uitwisseling van de elektronica van de Sottezza II ter beschikking.
nl	126968-0000 (KI-45700-A-DIM-C) 115207-0000 (BiRec MLED) 114450-0000 (MeanWell LPC-35-700)		<p>nl</p> <p>LED spots en voorschakelapparaten zitten in de cassette. Rol het zonnescherm uit en verwijder de servicekap. Ontkoppel de elektrische stekkerconnecties. Maak de spots los met een steeksleutel (SW17) en verwijder ze. Verwijder de voorschakelapparaten.</p> <ul style="list-style-type: none"> Indien nodig staat op verzoek een Handleiding voor de uitwisseling van de elektronica van de Sottezza II ter beschikking.
en	126968-0000 (KI-45700-A-DIM-C) 115207-0000 (BiRec MLED) 114450-0000 (MeanWell LPC-35-700)		<p>en</p> <p>LED spotlights and control gear are located in the cassette. Extend the awning, remove the faceplate. Loosen electrical plug connections. Loosen the spotlights with an open-end spanner (wrench size 17) and remove them. Remove control gear.</p> <ul style="list-style-type: none"> If required, "Replacement instructions for electronics for replacing Sottezza II" are available upon request.
fr	126968-0000 (KI-45700-A-DIM-C) 115207-0000 (BiRec MLED) 114450-0000 (MeanWell LPC-35-700)		<p>fr</p> <p>Les spots LED et les appareils de commande sont situés dans la cassette. Déployer le store, retirer le cache de maintenance. Déloger les connecteurs électriques. Desserrer les spots avec une clé plate (SW17) et les retirer. Retirer les appareils de commande.</p> <ul style="list-style-type: none"> En cas de besoin, se reporter pour toute demande aux « Instructions de remplacement des composants électroniques pour Sottezza II »

7 weinor PergoTex II/LED

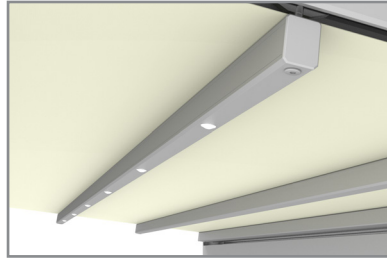
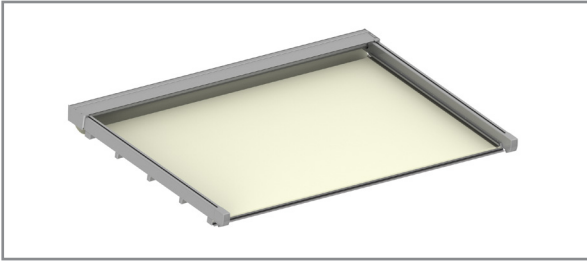

Clipsprofil
Clip profiel
Clip profile
Profilé clip

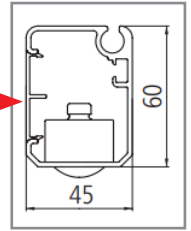

de	Komponenten	Entnahme	Beschreibung
nl	Componenten	Verwijdering	Beschrijving
en	Components	Removal	Description
fr	Composants	Extraction	Description
de	124537-0000 (LED-Spot Superseal V2)		<p>de</p> <p>LED-Spots sitzen in den Quersprossen. Clipsprofil der LED-Quersprosse entfernen Elektrischen Steckverbindungen lösen. Spots mit einem Maulschlüssel (SW17) lösen und entnehmen.</p>
nl	124537-0000 (ledspot Superseal V2)		<p>nl</p> <p>Ledspots zitten in de dwarsstijlen. Verwijder de clip profiel van de led-dwarsstijlen. Ontkoppel de elektrische stekkerconnecties. Maak de spots los met een steeksleutel (SW17) en verwijder ze.</p>
en	124537-0000 (LED spotlight Superseal V2)		<p>en</p> <p>LED spotlights are located in the transoms. Remove the clip profile from the LED transom. Loosen electrical plug connections. Loosen the spotlights with an open-end spanner (wrench size 17) and remove them.</p>
fr	124537-0000 (spot LED Superseal V2)		<p>fr</p> <p>Les spots LED sont situés dans les traverses. Retirer le profilé clip de la traverse LED. Déloger les connecteurs électriques. Desserrer les spots avec une clé plate (SW17) et les retirer.</p>



Fortsetzung/Verfolg/Continuation/ Suite :

7 weinor Pergotex II/LED

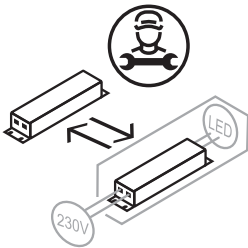
de	Komponenten	Entnahme	Beschreibung
nl	Componenten	Verwijdering	Beschrijving
en	Components	Removal	Description
fr	Composants	Extraction	Description
	119562-0000 (MeanWell HLG-150H-48A)		<p>de</p> <p>Das LED-Betriebsgerät befindet sich im Wandanschlussprofil (1). Abschlusstuch (2) entfernen, hierzu Klettverschluss lösen oder Kederprofil entfernen. (Boherschraube TX20 an der Unterseite des Wandanschlussprofils entfernen.) Elektrische Steckverbindungen lösen. Betriebsgerät mit geeignetem Werkzeug lösen und entnehmen.</p> <p>nl</p> <p>Het led-voorschakelapparaat zit in het wandansluitingsprofiel (1). Verwijder de doekafsluiting (2). Maak hiervoor het klittenband los of verwijder het kederprofiel. (Verwijder de borgschroef TX20 aan de onderzijde van het wandansluitingsprofiel.) Ontkoppel de elektrische stekkerverbindingen. Maak de voorschakelapparaten los met geschikt gereedschap en verwijder ze.</p> <p>en</p> <p>The LED control gear is in the wall connection profile(1). Remove the fabric end (2), for this loosen the Velcro fastener or remove the beaded profile. (Remove self-tapping screw TX20 from the reverse side of the wall connection profile.) Loosen electrical plug connections. Loosen and remove control gear with appropriate tools.</p> <p>fr</p> <p>L'appareil de commande LED se trouve dans le profilé de raccord mural (1). Retirer la bordure de toile (2), pour se faire détacher la fermeture Velcro ou retirer le profilé-jonc. (Retirer la vis autoforeuse TX20 sur la face inférieure du profilé de raccord mural.) Déloger les connecteurs électriques. Desserrer et retirer l'appareil de commande avec des outils appropriés.</p>

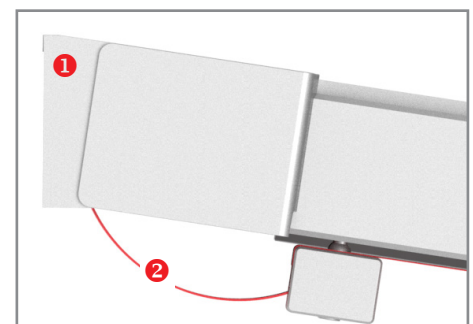
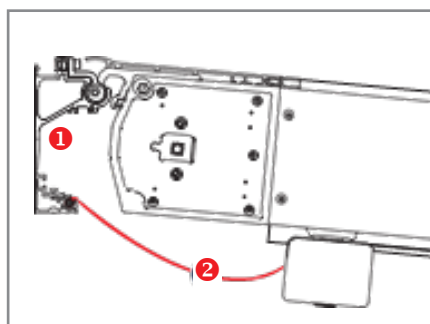
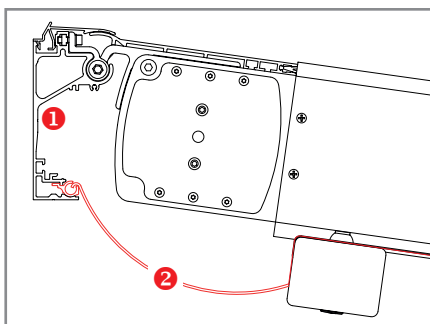

8 Lichtleiste LED | LED-lichtlijst | LED light bar | Barre lumineuse LED

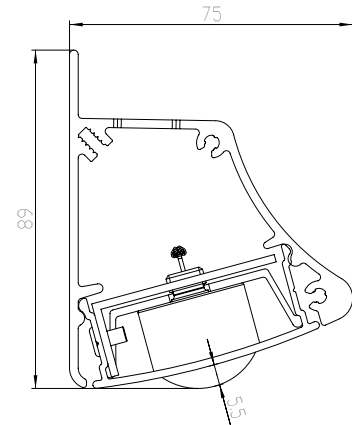
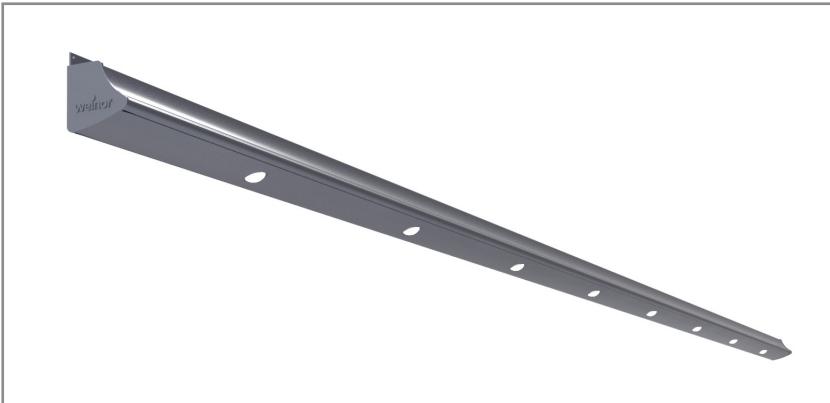

de	Komponenten	Entnahme	Beschreibung
nl	Componenten	Verwijdering	Beschrijving
en	Components	Removal	Description
fr	Composants	Extraction	Description
de	124537-0000 (LED-Spot Superseal V2)		<p>de</p> <p>Zur Entnahme der Elektrokomponenten die Lichtleiste durch Lösen der Clipverbindung öffnen. Elektrische Steckverbindungen lösen. Spots mit Maulschlüssel (SW17) lösen und entnehmen. Betriebsgeräte ggf. mit geeignetem Werkzeug lösen und entnehmen.</p>
nl	124537-0000 (ledspot Superseal V2)		
en	124537-0000 (LED spotlight Superseal V2)		
fr	124537-0000 (spot LED Superseal V2)		
de	126968-0000 (KI-45700-A-DIM-C) 115206-0000 (BiRec LED) 114450-0000 (MeanWell LPC-35-700)		<p>nl</p> <p>Open de lichtlijst door de clipverbinding te openen. Daarna kan de elektronica verwijderd worden. Ontkoppel de elektrische stekverbindingen. Maak de spots los met een steeksleutel (SW17) en verwijder ze. Maak indien nodig het voorschakelapparaat los met geschikt gereedschap en verwijder het.</p> <p>en</p> <p>To remove the electrical components, open the light bar by loosening the clip connection. Loosen electrical plug connections. Loosen the spotlights with an open-end spanner (wrench size 17) and remove them. Loosen and remove control gear with appropriate tools as applicable.</p> <p>fr</p> <p>Pour retirer les composants électroniques, ouvrir la barre lumineuse en déclipant le système. Déloger les connecteurs électriques. Desserrer les spots avec une clé plate (SW17) et les retirer. Desserrer et retirer les appareils de commande si besoin avec des outils appropriés.</p>
nl	126968-0000 (KI-45700-A-DIM-C) 115206-0000 (BiRec LED) 114450-0000 (MeanWell LPC-35-700)		
en	126968-0000 (KI-45700-A-DIM-C) 115206-0000 (BiRec LED) 114450-0000 (MeanWell LPC-35-700)		
fr	126968-0000 (KI-45700-A-DIM-C) 115206-0000 (BiRec LED) 114450-0000 (MeanWell LPC-35-700)		

9 Lichtleiste LED Design rund/eckig | Lichtlijst LED Design rond/vierkant | LED Design round/square light bar | Barre lumineuse LED design rond / carré

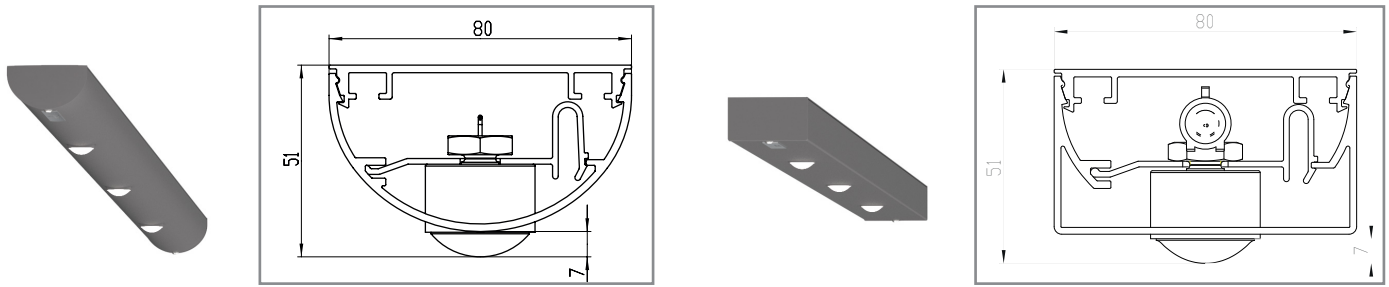

de	Komponenten	Entnahme	Beschreibung
nl	Componenten	Verwijdering	Beschrijving
en	Components	Removal	Description
fr	Composants	Extraction	Description
de	124537-0000 (LED-Spot Superseal V2)		<p>de</p> <p>Zur Entnahme der Elektrokomponenten die Lichtleiste durch Lösen der Clipverbindung öffnen.</p> <p>Elektrische Steckverbindungen lösen.</p> <p>Spots mit Maulschlüssel (SW17) lösen und entnehmen.</p> <p>Betriebsgeräte ggf. mit geeignetem Werkzeug lösen und entnehmen.</p>
nl	124537-0000 (ledspot Superseal V2)		
en	124537-0000 (spot LED Superseal V2)		
fr	124537-0000 (spot LED Superseal V2)		
de	126968-0000 (KI-45700-A-DIM-C) 115206-0000 (BiRec LED) 114450-0000 (MeanWell LPC-35-700) 116006-0000 (Dimmer LED für Kopp- lung)* * Nicht bei 3-Spot Variante		<p>nl</p> <p>Open de lichtlijst door de clipverbinding te openen. Daarna kan de elektronica verwij- derd worden.</p> <p>Ontkoppel de elektrische stekkerverbindin- gen.</p> <p>Maak de spots los met een steeksleutel (SW17) en ver-wijder ze.</p> <p>Maak indien nodig het voorschakelapparaat los met geschikt gereedschap en verwijder het.</p> <p>en</p> <p>To remove the electrical components, open the light bar by loosening the clip connection.</p> <p>Loosen electrical plug connections.</p> <p>Loosen the spotlights with an open-end span- ner (wrench size 17) and remove them.</p> <p>Loosen and remove control gear with appro- priate tools as applicable.</p> <p>fr</p> <p>Pour retirer les composants électroniques, ouvrir la barre lumineuse en déclipant le système.</p> <p>Déloger les connecteurs électriques.</p> <p>Desserrer les spots avec une clé plate (SW17) et les retirer.</p> <p>Desserrer et retirer les appareils de comman- de si besoin avec des outils appropriés.</p>
nl	126968-0000 (KI-45700-A-DIM-C) 115206-0000 (BiRec LED) 114450-0000 (MeanWell LPC-35-700) 116006-0000 (leddimmer voor koppel- ling)* * Niet bij variant met 3 spots		
en	126968-0000 (KI-45700-A-DIM-C) 115206-0000 (BiRec LED) 114450-0000 (MeanWell LPC-35-700) 116006-0000 (Dimmer LED for coup- ling)* * Not for the 3-Spot version		
fr	126968-0000 (KI-45700-A-DIM-C) 115206-0000 (BiRec LED) 114450-0000 (MeanWell LPC-35-700) 116006-0000 (Variateur LED pour couplage)* * Excepté sur la variante 3Spot		

10 Lichtleiste 3Spot rund/eckig | Lichtlijst LED 3Spot rond/vierkant | 3Spot round/square light bar | Barre lumineuse 3Spot rond/carré

de Siehe „Lichtleiste LED Design rund/eckig“

nl Zie ‚Lichtlijst LED Design rond/vierkant‘

en See “LED design round/square light bar”

fr Voir « Barre lumineuse LED design rond / carré »

11 LED-Leiste RGB Stripe | Ledlijst RGB Stripe | RGB LED light strip | Barre LED RGB Stripe

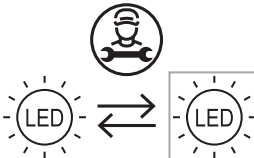
de	Komponenten	Entnahme	Beschreibung
nl	Componenten	Verwijdering	Beschrijving
en	Components	Removal	Description
fr	Composants	Extraction	Description
de	RGB-Platinen 125099-0000 125082-0000 125083-0000 126613-0000 126614-0000 126615-0000 126616-0000		de Zur Entnahme der RGB-Platinen die Abdeckung Kopfplatte und die Kopfplatte entfernen (TX 10). Streulinsenprofil entfernen. Elektrische Steckverbindungen lösen. RGB-Platinen aus der Nut schieben.
nl	RGB-printplaten 125099-0000 125082-0000 125083-0000 126613-0000 126614-0000 126615-0000 126616-0000		nl Verwijder de afdekking kopplaat en de kopplaat (TX 10) om de RGB-printplaten te verwijderen. Verwijder het strooilensprofiel. Ontkoppel de elektrische stekker-verbindingen. Schuif de RGB-printplaten uit de sleuf.
en	RGB boards 125099-0000 125082-0000 125083-0000 126613-0000 126614-0000 126615-0000 126616-0000		en For removal of the RGB boards remove the covering headplate and headplate (TX 10). Remove the diffusion lens profile. Loosen electrical plug connections. Push RGB boards out of the slot.
fr	Platines RGB 125099-0000 125082-0000 125083-0000 126613-0000 126614-0000 126615-0000 126616-0000		fr Pour extraire les platines RGB, retirer le cache de la tôle de recouvrement et la tôle de recouvrement (TX10). Retirer le profilé de la lentille divergente. Déloger les connecteurs électriques. Glisser les platines RGB hors de la rainure.

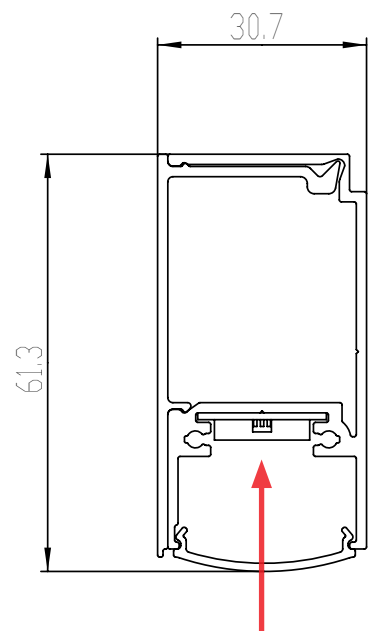
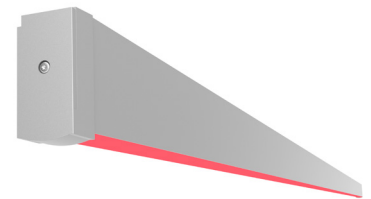

Fortsetzung/Verfolg/Continuation/ Suite :

11 LED-Leiste RGB Stripe | Ledlijst RGB Stripe | RGB LED light strip | Barre LED RGB Stripe

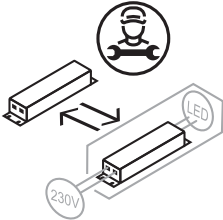
de	Komponenten	Entnahme	Beschreibung
nl	Componenten	Verwijdering	Beschrijving
en	Components	Removal	Description
fr	Composants	Extraction	Description
de	1120805-0000 (BiRec RGB (230V), bis 6,5m) 120806-0000 (Steuerung RGB mit integriertem Netzteil (230V))		<p>de Zur Entnahme der Betriebsgeräte das Abdeckprofil durch Lösen der Clipverbindung entfernen. Elektrische Steckverbindungen lösen. Betriebsgeräte lösen und entnehmen.</p>
nl	120805-0000 (BiRec RGB (230V), tot 6,5m) 120806-0000 (besturing RGB met geïntegreerde voedingsadapter (230V))		<p>nl Maak de clipverbinding los om het afdekprofiel te verwijderen, waarna u het voorschakelapparaat kunt verwijderen. Ontkoppel de elektrische stekkerverbindingen. Maak voorschakelapparaten los en verwijder ze.</p>
en	120805-0000 (BiRec RGB (230V), up to 6.5m) 120806-0000 (RGB control unit with integrated power supply pack (230 V))		<p>en To remove the control gear, remove the cover profile by loosening the clip connection. Loosen electrical plug connections. Loosen and remove the control gear.</p>
fr	120805-0000 (BiRec RGB (230V), jusqu'à 6,5m) 120806-0000 (commande RGB avec bloc d'alimentation intégré (230V))		<p>fr Pour retirer les appareils de commande, retirer le profilé de protection en déclipant le système. Déloger les connecteurs électriques. Desserrer et retirer les appareils de commande.</p>

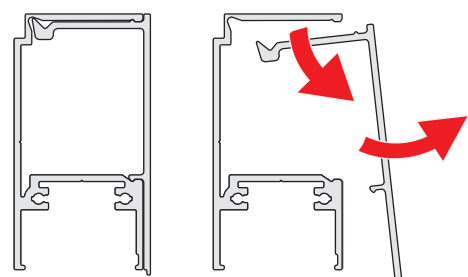
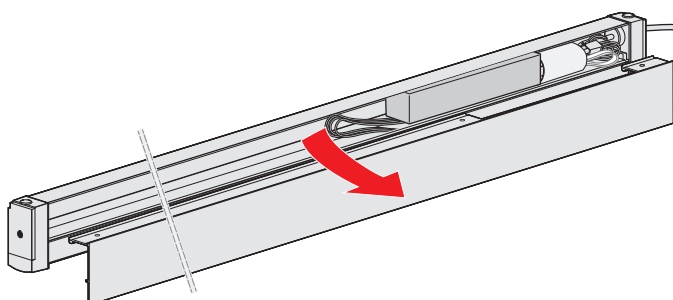

12 RGB-Modul/RGBW-Modul | RGB-module/RGBW-module | RGB module/RGBW module | Module RGB/module RGBW

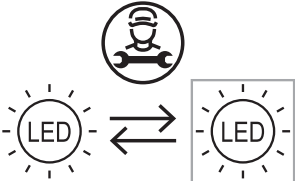
(de)	Komponenten	Entnahme	Beschreibung
(nl)	Componenten	Verwijdering	Beschrijving
(en)	Components	Removal	Description
(fr)	Composants	Extraction	Description
(de)	121956-0000 (RGB-Modul komplett): RGB-Platinen 125099-0000 125082-0000 125083-0000 126613-0000 126614-0000 126615-0000 126616-0000		<p>(de)</p> <p>Zur Entnahme der RGB-Platinen: Streulinsenprofil entfernen. Kopfplatte entfernen (TX 10). Elektrische Steckverbindungen lösen. RGB-Platinen aus der Nut schieben.</p>
(nl)	121956-0000 (RGB-module compleet): RGB-printplaten 125099-0000 125082-0000 125083-0000 126613-0000 126614-0000 126615-0000 126616-0000		<p>(nl)</p> <p>Voor het verwijderen van de RGB-printplaten: Verwijder het strooilensprofiel. Verwijder de kopplaat (TX 10). Ontkoppel de elektrische stekkerconnecties. Schuif de RGB-printplaten uit de sleuf.</p>
(en)	121956-0000 (Complete RGB module): RGB boards 125099-0000 125082-0000 125083-0000 126613-0000 126614-0000 126615-0000 126616-0000		<p>(en)</p> <p>For removal of the RGB boards: Remove the diffusion lens profile. Remove the headplate (TX 10). Loosen electrical plug connections. Push RGB boards out of the slot.</p>
(fr)	121956-0000 (Module RGB complet) : Platines RGB 125099-0000 125082-0000 125083-0000 126613-0000 126614-0000 126615-0000 126616-0000		<p>(fr)</p> <p>Pour extraire les platines RGB : Retirer le profilé de lentille divergente. Retirer la tôle de recouvrement (TX10). Déloger les connecteurs électriques. Glisser les platines RGB hors de la rainure.</p>

Fortsetzung/Verfolg/Continuation/ Suite :

12 RGB-Modul/RGBW-Modul | RGB-module/RGBW-module | RGB module/RGBW module | Module RGB/module RGBW

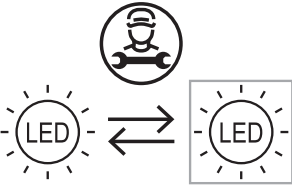
de	Komponenten	Entnahme	Beschreibung
nl	Componenten	Verwijdering	Beschrijving
en	Components	Removal	Description
fr	Composants	Extraction	Description
de	121956-0000 (RGBW-Modul komplett): LED-Band RGBW: 127652-0000 127862-0000 127863-0000 127864-0000		de Zur Entnahme des RGBW-LED-Bandes: Streulinsenprofil entfernen. Kopfplatte entfernen (TX 10). Elektrischen Steckverbindungen lösen. Sicherungs-Clips am RGBW-LED-Band entfernen. RGBW-Band vom Profil vorsichtig abziehen.
nl	127813-0000 (RGBW-module compleet): Ledstrip RGBW: 127652-0000 127862-0000 127863-0000 127864-0000		nl Voor het verwijderen van de RGBW-led-strip: Verwijder het strooilensprofiel. Verwijder de kopplaat (TX 10). Ontkoppel de elektrische stekkerverbindingen. Verwijder de borgclips.
en	127813-0000 (Complete RGBW module): LED strip RGBW: 127652-0000 127862-0000 127863-0000 127864-0000		en For removal of the RGBW LED strip: Remove the diffusion lens profile. Remove the headplate (TX 10). Loosen electrical plug connections. Remove the retaining clips.
fr	127813-0000 (Module RGBW complet) Bande LED RGBW : 127652-0000 127862-0000 127863-0000 127864-0000		fr Pour extraire la bande LED RGBW : Retirer le profilé de lentille divergente. Retirer la tôle de recouvrement (TX10). Déloger les connecteurs électriques. Retirer les clips de sûreté.
			fr Détacher la bande RGBW du profilé avec précaution.

13 Terrazza Pure

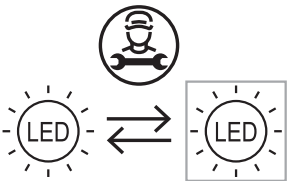
de	Komponenten	Entnahme	Beschreibung
nl	Componenten	Verwijdering	Beschrijving
en	Components	Removal	Description
fr	Composants	Extraction	Description
de	6050 (RGB-Modul): 121956-0000 (RGB-Modul komplett) 127813-0000 (RGBW- Modul komplett)		de RGB-Module befinden sich evtl. in Dachträgern und Pfosten. Zur Entnahme des RGB-Moduls: Dekorleiste entfernen. Streulinse abziehen. Elektrische Steckverbindungen lösen. Halteschrauben Zylinderkopfschrauben (TX) entfernen Gewindestift (Innensechskant) zum Herausdrücken des Moduls eindrehen.
nl	6050 (RGB-module): 121956-0000 (RGB- module compleet) 127813-0000 (RGBW- module compleet)		nl RGB-modules bevinden zich eventueel in dakdragers en staanders. Voor de verwijdering van de RGB-module: Verwijder de sierlijst. Trek de strooilens eraf. Ontkoppel de elektrische stekkerconnecties. Verwijder de cilinderschroeven met inbusbout (TX). Draai de inbusbout erin om de module eruit te drukken.
en	6050 (RGB module): 121956-0000 (Complete RGB module:) 127813-0000 Complete RGBW module:		en RGB modules may be located in roof supports and posts. For removal of the RGBW module: Remove the decorative strip Take the diffusion lens off Loosen electrical plug connections Remove the cylinder head screw (TX) retaining screws Screw the grub screw (Allen key) in to press the module out
fr	6050 (module RGB) : 121956-0000 (Module RGB complet) 127813-0000 (Module RGBW complet)		fr Les modules RGB peuvent se trouver dans les chevrons et les montants. Pour extraire le module RGB: Retirer la baguette décorative. Détacher la lentille divergente. Délouer les connecteurs électriques. Retirer les vis de maintien (vis à tête cylindrique (TX)). Visser la tige filetée (clé pour vis à six pans creux) pour éjecter le module.

de Im Bedarfsfall steht auf Anfrage eine „Austauschanleitung | RGB-Modul wechseln“ zur Verfügung.

nl Indien nodig staat op verzoek een ,Handleiding voor de verwisseling van de RGB-module' ter beschikking

en If required, "Replacement instructions | Exchange the RGB module" are available upon request

fr En cas de besoin, se reporter pour toute demande aux « Instructions de remplacement| Changer le module RGB »

Fortsetzung/Verfolg/Continuation/ Suite :

13 Terrazza Pure

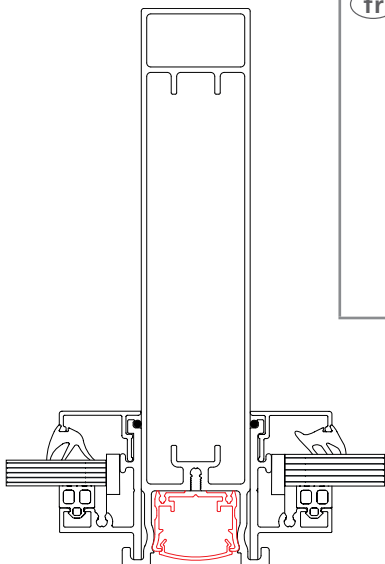
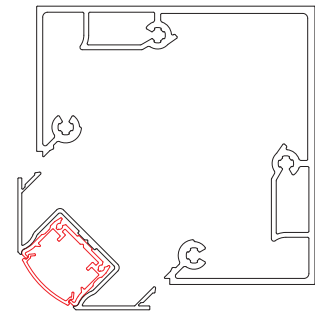

de	Komponenten	Entnahme	Beschreibung
nl	Componenten	Verwijdering	Beschrijving
en	Components	Removal	Description
fr	Composants	Extraction	Description
de	120805-0000 (BiRec RGB (230V), bis 6,5m) 119562-0000 (Mean-Well HLG-150H-48A) 125531-0000 (Mean-Well HLG-240H-24A)		<p>de Die Betriebsgeräte befinden sich im Wandanschluss. Blende entfernen. Elektrische Steckverbindungen lösen. Betriebsgerät mit geeignetem Werkzeug lösen und entnehmen.</p>
nl	120805-0000 (BiRec RGB (230V), tot 6,5m) 119562-0000 (Mean-Well HLG-150H-48A) 125531-0000 (Mean-Well HLG-240H-24A)		<p>nl De voorschakelapparaten zitten in de wandaansluiting. Verwijder de klep. Ontkoppel de elektrische stekerverbindingen. Maak het voorschakelapparaat los met geschikt gereedschap en verwijder het apparaat.</p>
en	120805-0000 (BiRec RGB (230V), jusqu'à 6,5m) 119562-0000 (Mean-Well HLG-150H-48A) 125531-0000 (Mean-Well HLG-240H-24A)		<p>en The control gear is in the wall connection. Remove the faceplate. Loosen electrical plug connections. Loosen and remove the control gear with appropriate tools.</p>
fr	120805-0000 (BiRec RGB (230V), up to 6.5m) 119562-0000 (Mean-Well HLG-150H-48A) 125531-0000 (Mean-Well HLG-240H-24A)		<p>fr Les appareils de commande se trouvent dans le raccord mural. Retirer le bandeau. Déloger les connecteurs électriques. Desserrer et retirer les appareils de commande avec des outils appropriés.</p>

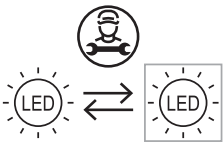

14 Lamellendach Artares | Lamellendak Artares | Artares louvred roof | Pergola bioclimatique Artares

de	Komponenten	Entnahme	Beschreibung
nl	Componenten	Verwijdering	Beschrijving
en	Components	Removal	Description
de	6050 (RGB-Modul): 121956-0000 (RGB-Modul komplett) 127813-0000 (RGBW- Modul komplett) 126094-0000 (LED-Band weiß für Lamelle)		<p>de</p> <p>RGB-Module befinden sich evtl. im Rahmen und Pfosten. Zur Entnahme des RGB-Moduls: Dekorleiste entfernen, Streulinsenprofil abziehen, elektrische Steckverbindungen lösen, Halteschrauben (Zylinderkopfschrauben (TX)) entfernen, Gewindestift (Innensechskant) zum Ausdrücken des Moduls eindrehen.</p> <p>LED-Bänder (weiß) befinden sich in den Lamellen. Zur Entnahme des LED-Bandes: Streulinsenprofil abziehen, am Kabel ziehen bis Quetschverbinder rausschauen, Kabel am Quetschverbinder abschneiden, Sicherungs-Clips entfernen, RGBW-Band vom Profil vorsichtig abziehen.</p>
nl	6050 (RGB-module): 121956-0000 (RGB- module compleet) 127813-0000 (RGBW- module compleet) 126094-0000 (ledstrip wit voor lamellen)		<p>nl</p> <p>De RGB-module bevindt zich eventueel in het frame en de staanders.</p> <p>Voor de verwijdering van de RGB-module: Verwijder de sierlijst, trek de strooilens eraf, ontkoppel de elektrische stekkerconnecties, verwijder de bevestigingsschroeven (cilinderschroeven met inbusbout (TX)), draai de inbusbout erin om de module eruit te drukken.</p>
en	6050 (RGB module): 121956-0000 (Complete RGB module) 127813-0000 (Comple- teRGBW module) 126094-0000 (white LED strip for louvre)		<p>Ledstrips (wit) bevinden zich in de lamellen.</p> <p>Voor de verwijdering van de ledstrip: Trek de strooilens eraf, trek aan de kabel totdat de krimpverbindingen zichtbaar worden, snij de kabel bij de krimpverbinding door, verwijder de borgclips, trek de RGBW-strip voorzichtig van het profiel.</p> <p>en</p> <p>RGB modules may be in the frame or the posts. For removal of the RGB module: Remove the decorative strip, take the diffusion lens off, loosen the electrical plug connections, remove the (cylinder head screw (TX)) retaining screws, screw the grub screw (Allen key) in to press the module out</p> <p>LED strips (white) are located in the louvres. For removal of the LED strip: Take off the diffusion lens, pull the cable until you can see crimp connectors, cut the crimp connector cable off, remove the locking clip, separate the RGBW strip from the profile carefully.</p>

Fortsetzung/Verfolg/Continuation/ Suite :

**14 Lamellendach Artares | Lamellendak Artares |
Artares louvred roof | Pergola bioclimatique Artares**

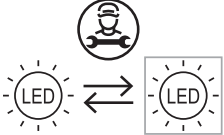
(fr)	Composants	Extraction	Description
(fr)	6050 (module RGB) : 121956-0000 (Module RGB complet) 127813-0000 (Module RGBW complet) 126094-0000 (Bande LED lumière blanche pour lamelle)		(fr) Les modules RGB peuvent se trouver dans le cadre et les montants. Pour extraire le module RGB : Retirer la baguette décorative, détacher la lentille divergente, déloger les connecteurs électriques, retirer les vis de maintien (vis à tête cylindrique (TX)), visser la tige filetée (clé pour vis à six pans creux) pour éjecter le module. Les bandes LED (lumière blanche) se trouvent dans les lamelles. Pour extraire la bande LED : Détacher la lentille divergente, tirer le câble jusqu'à ce que ressortent les connecteurs à sertir, couper le câble au niveau du connecteur à sertir, retirer les clips de sûreté, détacher la bande RGBW du profilé avec précaution.

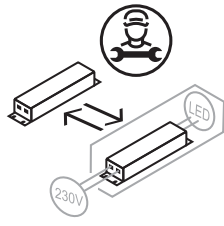
(de)	Komponenten	Entnahme	Beschreibung
(nl)	Componenten	Verwijdering	Beschrijving
(en)	Components	Removal	Description
(de)	120805-0000 (BiRec RGB (230V), bis 6,5m)) 119562-0000 (Mean-Well HLG-150H-48A) 125531-0000 (Mean-Well HLG-240H-24A)		(de) Betriebsgeräte befinden sich im E-Komponentenprofil am Rahmen: Revisionsblende am E-Komponentenprofil öffnen. (Sicherungs-schrauben lösen, Revisionsblende aufklappen) Elektrische Steckverbindungen lösen. Betriebsgerät mit geeignetem Werkzeug lösen und entnehmen.
(nl)	120805-0000 (BiRec RGB (230V), tot 6,5m)) 119562-0000 (Mean-Well HLG-150H-48A) 125531-0000 (Mean-Well HLG-240H-24A)		(nl) De voorschakelapparaten bevinden zich in het elektronica-profiel aan het frame: Open de afdekking van het elektronica-compartment (draai de borgschroeven los, klap het deksel open). Ontkoppel de elek-trische stekker-verbindingen Maak het voorschakelapparaat los met geschikt gereedschap en verwijder het.
(en)	120805-0000 (BiRec RGB (230V), up to 6.5m) 119562-0000 (Mean-Well HLG-150H-48A) 125531-0000 (Mean-Well HLG-240H-24A)		(en) Control gear is in the E-components profile on the frame: Open the E-component cover (loosen lock screws, open the cover). Loosen electrical plug connections. Loosen and remove control gear with appropriate tools.

Fortsetzung/Verfolg/Continuation/ Suite :

**14 Lamellendach Artares | Lamellendak Artares |
Artares louvred roof | Pergola bioclimatique Artares**

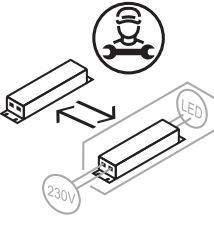
fr	Composants	Extraction	Description
fr	120805-0000 (BiRec RGB (230V), jusqu'à 6,5m) 119562-0000 (Mean-Well HLG-150H-48A) 125531-0000 (Mean-Well HLG-240H-24A)		Les appareils de commande se trouvent dans le profilé des composants électriques sur le cadre : Ouvrir le couvercle des composants électriques (desserrer les vis de sûreté, ouvrir le couvercle). Déloger les connecteurs électriques, desserrer et retirer l'appareil de commande avec des outils appropriés.

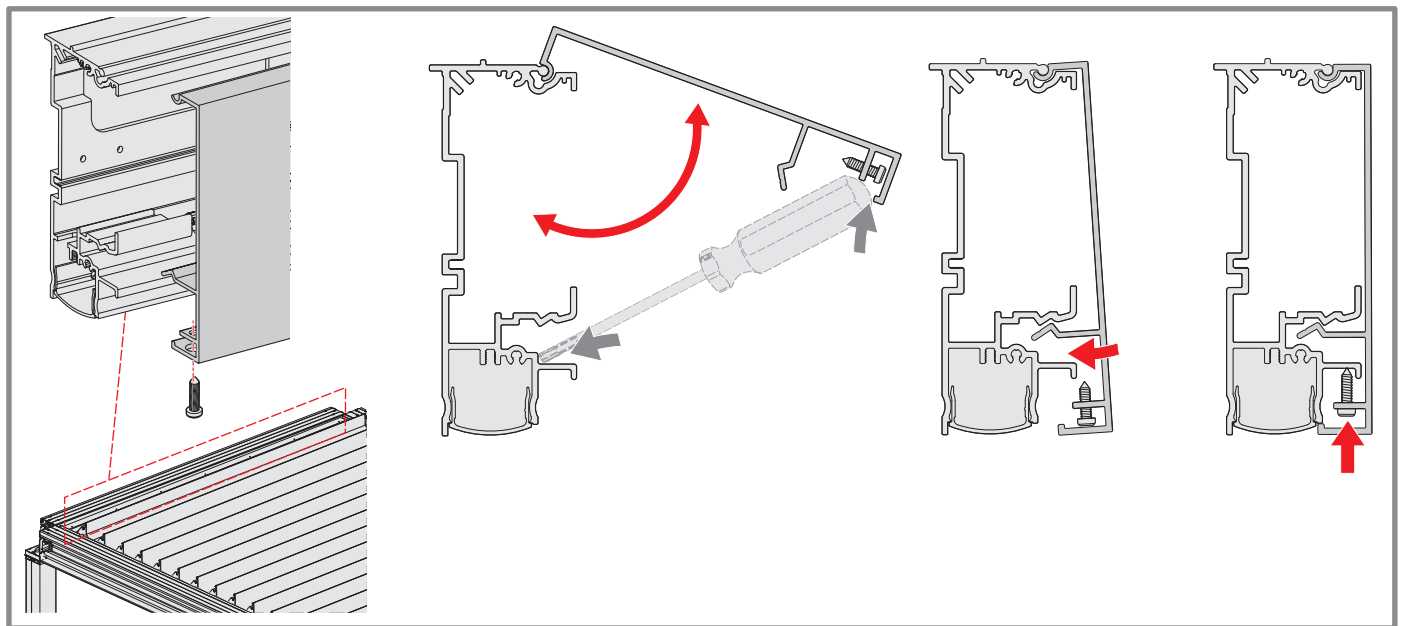
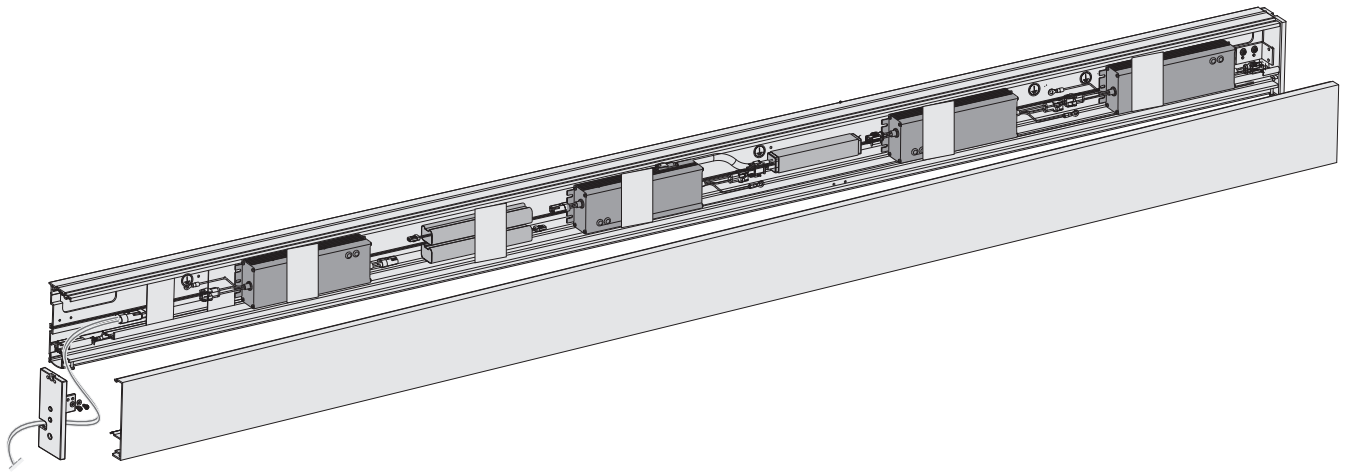

weinor prints climate neutrally.
More information at: weinor.com/climate_neutral_print

weinor GmbH & Co. KG
 Mathias-Brüggen-Straße 110
 50829 Köln | Keulen | Cologne
 Deutschland | Duitsland | Germany | Allemagne
weinor.de | weinor.nl | weinor.com | weinor.fr